

Swing 2000 (2500) A-type А-Гойдалка 2000 (2500) подвійна IGZD06 (IGZD07) / IGZD56 (IGZD57)

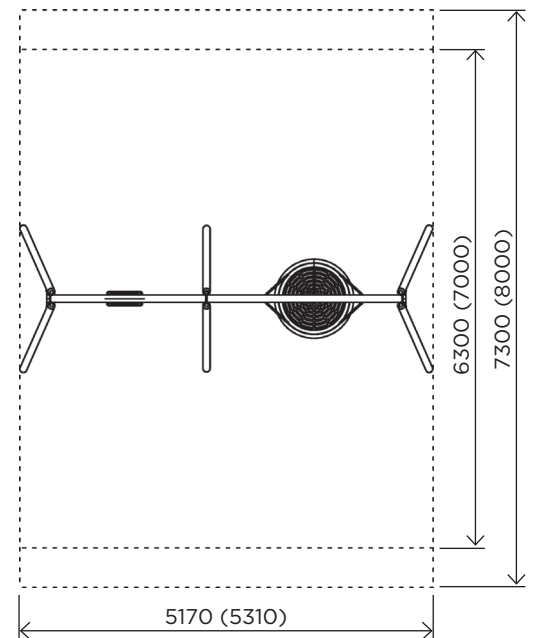

Swing - is one of the main elements of a playground. Can be equipped with different types of seats.

Гойдалка - ігровий елемент, який користується найбільшим попитом на ігровому майданчику. Може оснащуватись різними типами сидінь.

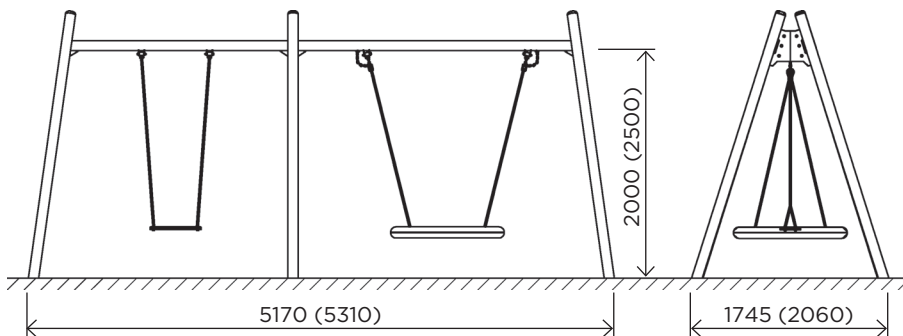

	IGZD06	IGZD07	IGZD56	IGZD57
User age / Вікова група	3 - 12	3 - 12	3 - 12	3 - 12
Number of users / К-сть дітей одночасно на елементі	1 - 3	1 - 3	1 - 3	1 - 3
Product length, mm / Довжина, мм	5170	5310	5170	5310
Product width, mm / Ширина, мм	1745	2060	1745	2060
Product height, mm / Висота, мм	2355	2855	2355	2855
Falling space, m ² / Зона падіння, м ²	37.7	42.5	37.7	42.5
Max. free fall height, mm / Максимальна висота падіння	1190	1450	1190	1450
Product weight, kg / Вага виробу, кг	225.1	252.7	208.3	232.5
Volume of concrete, m ³ / Необхідний об'єм бетону, м ³	0.72	0.72	-	-
Safety info / Інф. про безпеку	EN-1176	EN-1176	EN-1176	EN-1176
Foundation options / Монтаж:				
Deep mounting / Бетонування	+	+	-	-
Surface mounting / Анкерування	-	-	+	+

URBAN Monkeys LLC

Elektroaparatna, 3, Lutsk, Volyn region,
Ukraine, 43020
tel. : +38 063 676 11 23